

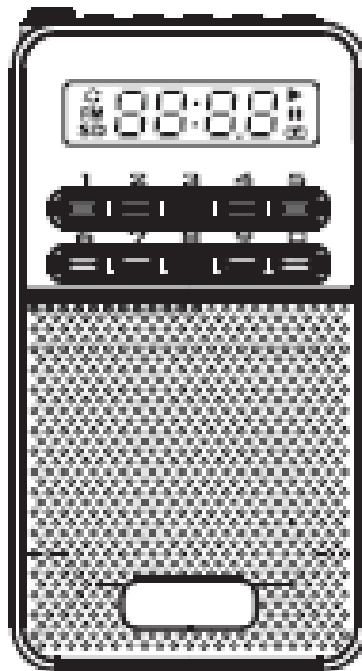

MANUAL DE INSTRUCCIONES



PD-967TDA

TRANSISTOR DIGITAL FM

Antes de comenzar a operar, lea detenidamente este manual

Page1:

Accesorios:

Manual de instrucciones

Cable Micro USB

Batería Li-ion

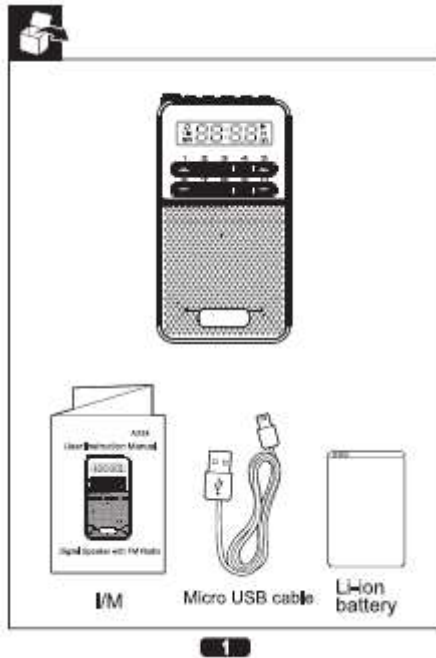

Page 2-5

Encendido / Apagado

Modo de reproducción tarjeta micro SD

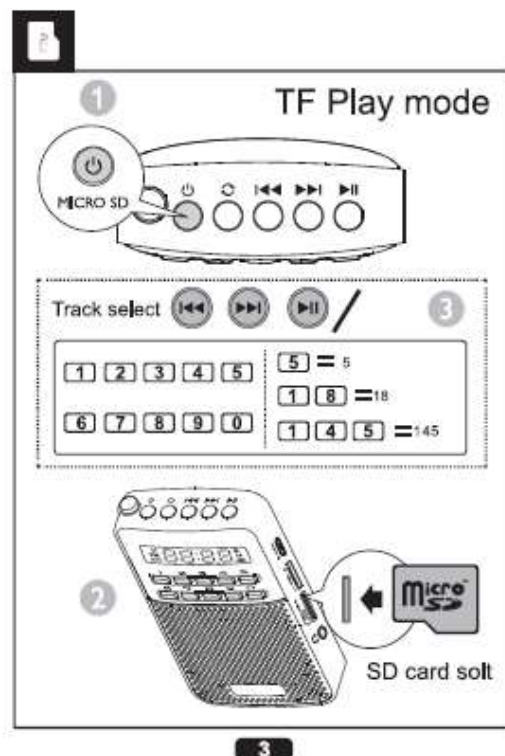
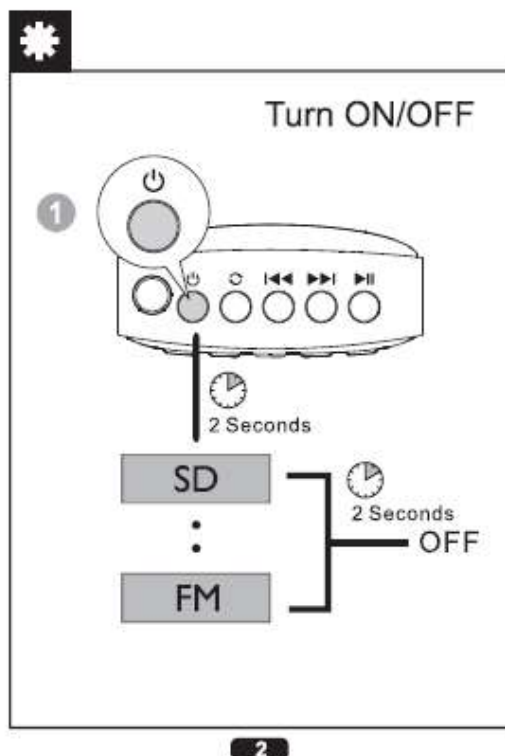

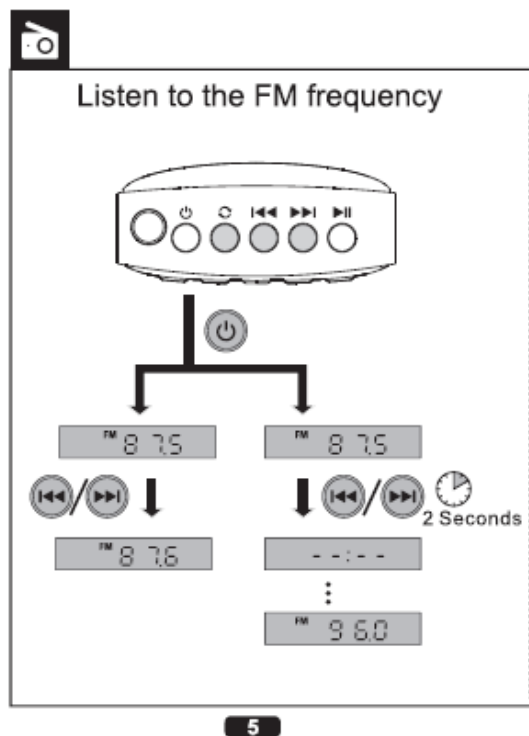
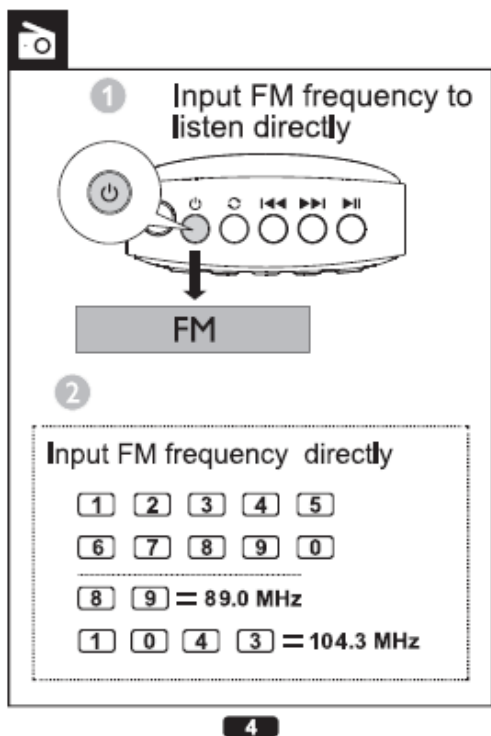

Page6-9:

Búsqueda y guardar emisoras de FM automáticamente

Memorizar emisoras de FM manualmente

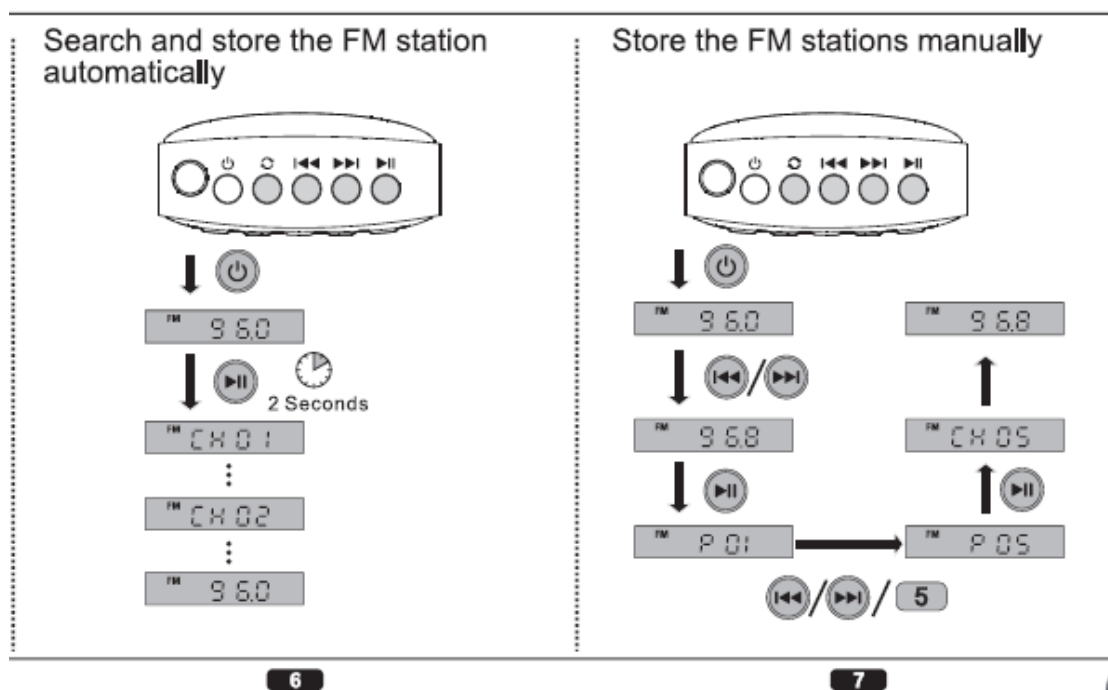

Reproducción única

Pulsación corta

Inicio de la reproducción

Conexión de los auriculares para escuchar

Hacer otra pulsación corta
Desactiva la función de reproducción única

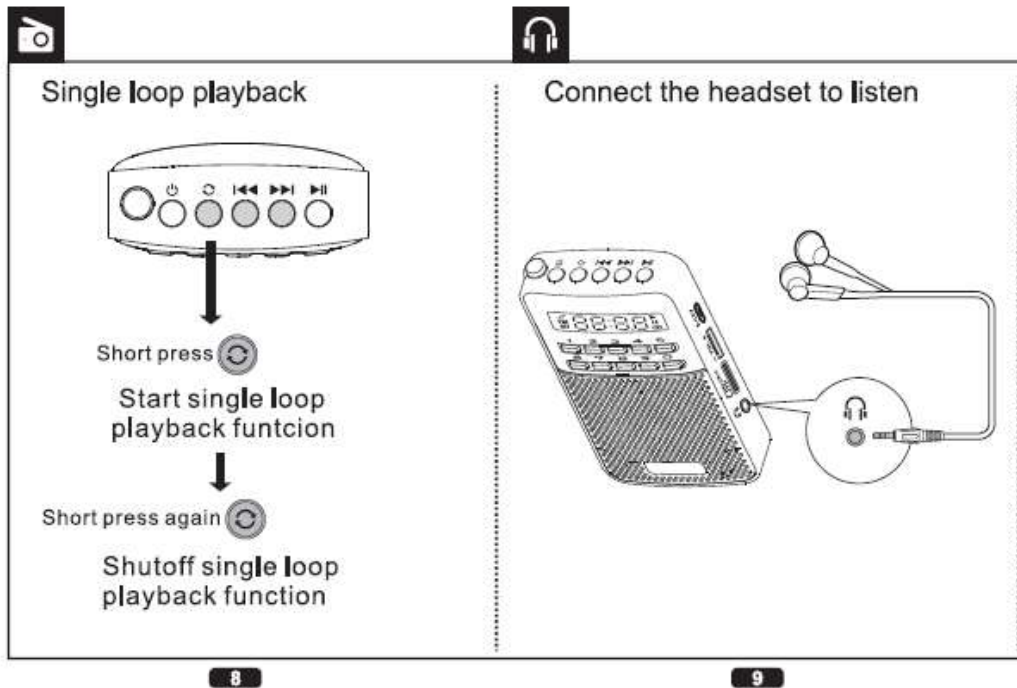

Page 10-13:

Ajustar el nivel del volumen

Carga de la batería de Li-ion

Conecte el cable Micro USB al ordenador / adaptador

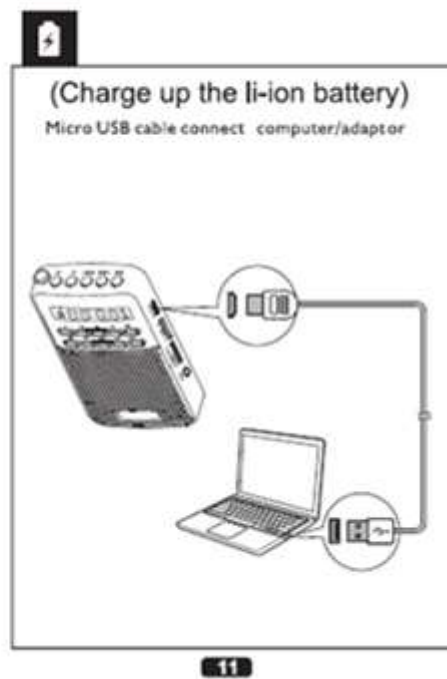
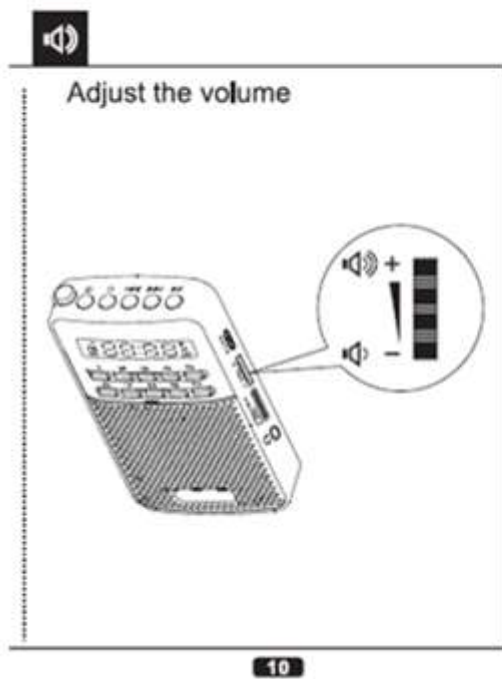

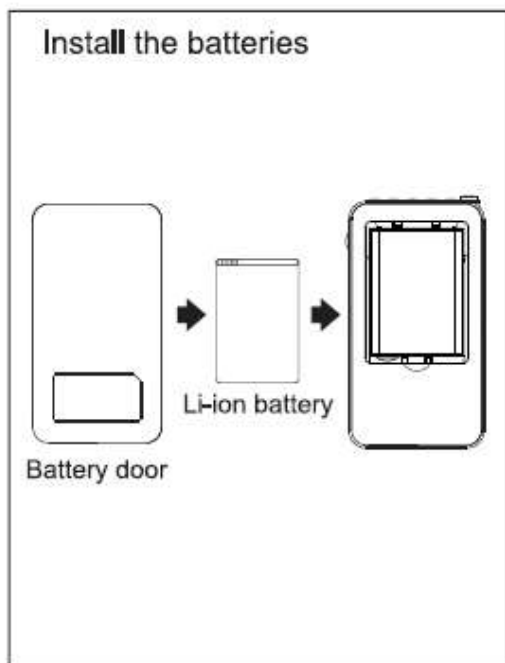

12



13

Page14

SEGURIDAD Y MANTENIMIENTO

- Una presión de sonido excesiva de los auriculares puede provocar pérdida de audición.
- No exponga el dispositivo ó la pila a la humedad, lluvia, arena ó altas temperaturas, causadas por un sistema de calefacción ó por la exposición directa a la luz solar.
- No exponga la radio a goteos ni salpicaduras.
- No coloque sobre la radio objetos que contengan líquido, como jarrones.
- Para limpiar la radio, utilice un paño seco. No utilice ninguna solución de limpieza que contenga alcohol, amoníaco, benceno ó abrasivos, ya que podrían dañar la carcasa.



Seguridad en la audición.

- El uso de los auriculares con un volumen elevado puede dañar sus oídos.
- El sonido puede ser engañoso. Con el transcurso del tiempo su "nivel cómodo" de audición se adapta a un volumen más alto. Después de un uso prolongado, lo que suena "normal" puede ser demasiado alto y peligroso para sus oídos. Como precaución, seleccione un nivel seguro de volumen antes de que su oído se adapte a un nivel muy alto.
- Incremente el volumen lentamente hasta escuchar el sonido cómoda y

claramente, sin distorsiones.

- Escuche música a un volumen razonable y durante intervalos de tiempo razonables.
- No escuche a un volumen tan alto que no le permita escuchar lo que sucede a su alrededor.
- No utilice los auriculares mientras conduce un vehículo motorizado, monta en bicicleta etc.
- **ADVERTENCIA:** No abra el dispositivo, ya que corre el riesgo de sufrir una descarga eléctrica. No intente reparar la radio por sí mismo bajo ninguna circunstancia, ya que se anularía la garantía.

Especificaciones:

Potencia: 2W

SNR: 50 dBA

Frecuencia FM: 87.5-108MHz

Información general

Power supply: 5V  0.6A

Batería: Li-ion

Dimensiones: 106.3(H)x 57(W)x 25(D)mm

** El diseño y características esta sujetos a cualquier cambio sin previo aviso.*

COMO DESHACERSE DEL PRODUCTO USADO

Su producto ha sido diseñado y fabricado con materiales y componentes de alta calidad, que pueden ser reciclados y reutilizados.

Cuando vea este símbolo de una papelerera con ruedas tachada junto a un producto, esto significa que el producto está bajo la Directiva Europea 2002/96/EC.

Deberá informarse sobre el sistema de reciclaje local separado para productos eléctricos y electrónicos.

Siga las normas locales y no se deshaga de los productos usados tirándolos en la basura normal de su hogar. El reciclaje correcto de su producto usado ayudará a evitar consecuencias negativas para el medio ambiente y la salud de las personas.



ANEXO V, SEGÚN REAL DECRETO 1787/1996, DE 19 DE JULIO

Declaración de conformidad para equipos receptores.

Responsable del mantenimiento de las especificaciones técnicas declaradas.

NOMBRE :
RAZON SOCIAL : PROCO-DIS, S.L.
DOMICILIO : RUFINO GONZALEZ,6 28037 MADRID
TELEFONO : 91 304 47 47 FAX: 91 304 86 38
CIF / DNI : B-80063068

Declara que:

El equipo : Transistor AM/FM

Fabricado en : China

Marca : ELCO

Modelo : PD-967TDA

Tiene incorporadas las siguientes funciones y solo estas:

Transistor digital FM

Ranura para tarjetas micro SD

Y es conforme a la normativa de telecomunicaciones

Siguiente:

Orden 29-07-96 y Orden 18-12-96

PROCO-DIS, S.L.
C/. RUFINO GONZALEZ, 6
28037 MADRID



TARJETA DE GARANTIA

MODELO _____ FECHA DE COMPRA _____

Nº DE SERIE _____ FECHA DE CADUCIDAD _____

NOMBRE DEL CLIENTE _____

Este artículo está garantizado durante dos años.

Sello del Distribuidor

La presente garantía quedara anulada si el producto ha sufrido daño por accidente, sulfatación de la pila, ó utilización indebida.

En caso de avería, durante el periodo de garantía, es indispensable la presentación de esta tarjeta debidamente cumplimentada, para que el producto sea reparado en garantía a su distribuidor o a Proco-Dis, S.L.
C/. Rufino González Nº6
28037 Madrid
Telf.: 91 304 47 47

El consumidor tiene derecho a la reparación totalmente gratuita de los vicios o defectos originarios.
Asimismo, el consumidor tiene derecho, en caso de que la reparación no fuera satisfactoria, a la sustitución del producto por otro igual o de idénticas características.